

家庭用 壁掛け扇風機

品番 **SZWF2-18**



品番 **SZWF2-18R**

取扱説明書

このたびは、お買い上げいただきまして、誠にありがとうございます。

- この製品を安全に正しくお使いいただくために、必ずご使用前に「取扱説明書」を最後までお読みください。
- お読みになったあとは、いつでも見られるところに必ず保存してください。

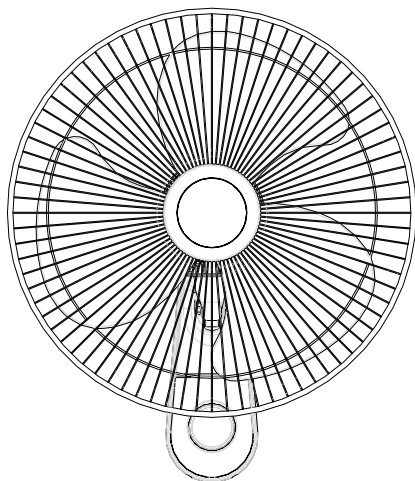

もくじ

安全上のご注意	2・3
各部の名前と組立てかた	4・5
取り付けかた	6・7
各部の名前と使いかた	
SZWF2-18R (リモコン付き)	8・9
SZWF2-18 (引きひもタイプ)	10
お手入れのしかた	11
収納のしかた	11
仕様	12
本体表示について	13
故障かな?と思ったら	14
無償修理規定	15
保証書	16

この製品を使用できるのは日本国内交流 100V 専用のみです。

(This unit can not be used in foreign countries as designed for Japan only.)



安全上のご注意

必ずお守りください



お使いになるかたや他の人への危害・財産の損害を未然に防ぎ、安全にお使いいただくために、重要な内容を記載しています。ご使用になる前に、必ずこの「安全上のご注意」をよくお読みのうえ、記載事項を守って正しくお使いください。







また、お使いになる方がいつでも見られるところに必ず保存してください。













表示の説明

 警告	誤った取り扱いをすると、人が死亡または重傷を負うことが想定される内容を示しています。
 注意	誤った取り扱いをすると、人が傷害を負ったり、物的損害の発生が想定される内容を示しています。

図記号の説明

	⊘ は、してはいけない「 禁止 」の内容です。
	❗ は、必ずしていただく「 強制 」の内容です。

 警告		
<p>異常・故障時は、すぐに運転を停止して電源プラグを抜き、お買上げの販売店または弊社アフターサービスへご相談を</p> <p>発火・感電・けがの原因になります。</p> <p>【異常・故障例】 異常な振動、異常な音、こげくさいニオイ、異常な発熱など</p> 	<p>分解・修理・改造をしない</p> <p>発火・感電・けがの原因になります。</p> <p>●修理はお買上げの販売店または、弊社サービスセンターへご相談ください。</p>  <p>分解禁止</p>	<p>コンセントや配線器具の定格を超える使い方や、交流電圧（100V）以外で使わない</p> <p>火災・感電の原因になります。</p>  <p>禁止</p> <p>●たこ足配線など定格を超える使い方はしないでください。</p>
<p>電源コード、電源プラグを破損するようなことはしない</p> <p>傷んだまま使用すると、火災・感電・ショートの原因になります。</p>  <p>禁止</p> <p>●傷つけたり、加工したり、高温部に近づけたり、無理にまげたり、ねじったり、引っ張ったり、重いものを載せたり、束ねたりしない。</p>	<p>電源プラグは根元まで確実に差込む</p> <p>差し込みが不完全だと、火災・感電・ショートの原因になります。</p>  <p>●傷んだプラグ、ゆるんだコンセントは使用しないでください。</p>	<p>電源プラグのほこりなどは定期的に取り取る</p> <p>プラグにホコリなどがたまると、湿気などで絶縁不良となり、火災の原因になります。</p>  <p>●プラグを抜き、乾いた布でふいてください。</p>

 警告		
<p>本体の取り付けは十分強度のあるところを選び、しっかりと確実に取り付ける</p> <p>落下して、けがの原因になります。</p>  <p>●厚さ 25 mm 以上の木材のあるところを選んでください。</p>  <p>電源プラグを抜く</p>	<p>設置・取り外しをするとき、組立てるとき、お手入れをするときは、電源プラグをコンセントから抜く</p> <p>けがや感電の原因になります。</p> 	<p>包装用ポリ袋は幼児の手の届かないところに保管する</p> <p>誤ってかぶったりすると、窒息し死亡の原因になります。</p> 
<p>水につけたり、水をかけたりしない</p> <p>ショートして、火災・感電の原因になります。</p>  <p>水濡れ禁止</p>	<p>羽根、ガードをつけずに運転しない</p> <p>けがの原因になります。</p>  <p>禁止</p>	<p>ぬれた手で電源プラグを抜き差ししない</p> <p>感電の原因になります。</p>  <p>濡れ手禁止</p>
 注意		
<p>次のようなところでは使わない</p> <ul style="list-style-type: none"> ・ガスレンジなど炎の近く ・引火性のガスのあるところ ・雨、水しぶき、直射日光のあたる所 ・高温（40℃超）多湿（浴室）の所 ・油、ほこり、金属粉の多いところ ・薬品、殺虫剤等のかかる場所 ・カーテンなどを吸込むところ <p>感電・火災・けがの原因になります。</p>  <p>禁止</p>	<p>風を長時間、からだに当たらない</p> <p>健康を害することがあります。</p>  <p>禁止</p> <p>●特に乳幼児・ご年配の方・ご病気の方などに対して使用されるときは、周囲の方が十分注意してください。</p>	<p>ガードの中や可動部へ指や異物などを入れたり、本体やスイッチにぶらさがらない</p> <p>けが・感電・ショートの原因になります。</p>  <p>接触禁止</p>
<p>本体に異常な振動が発生した場合は、使用を中止する</p> <p>羽根やガードがはずれて落下し、けがの原因になります。</p>  <p>禁止</p>	<p>使わないときは電源プラグをコンセントから抜く</p> <p>絶縁劣化による火災、感電の原因になります。</p>  <p>電源プラグを抜く</p>	<p>電源プラグを抜くときは、電源コードを持たず、電源プラグを持って抜く</p> <p>コードが破損して、火災・感電・ショートの原因になります。</p> 

各部の名前と組立てかた SZWF2-18 / SZWF2-18R 各タイプ共通



警告

組立て時に電源プラグを入れない
羽根・ガードをつけずにモーターを運転しない
けがの原因になります。

① 順番に従ってはずす。

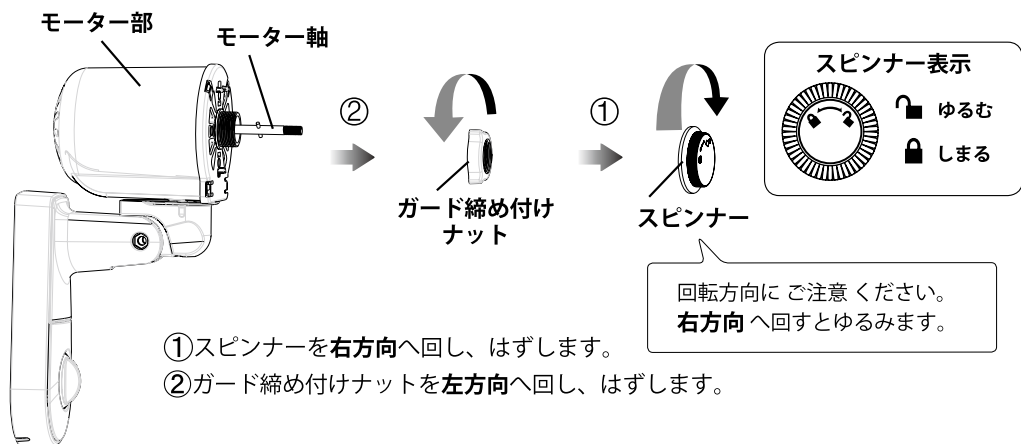

- ① スピンナーを右方向へ回し、はずします。
- ② ガード締め付けナットを左方向へ回し、はずします。

お願い

- 製品を組立てた状態での輸送はしないでください。製品が破損する原因となります。
- 梱包箱と包装材料は保管するときや輸送時に使用しますので破棄せず保管することをおすすめします。

② 順番に従って組み立てる。

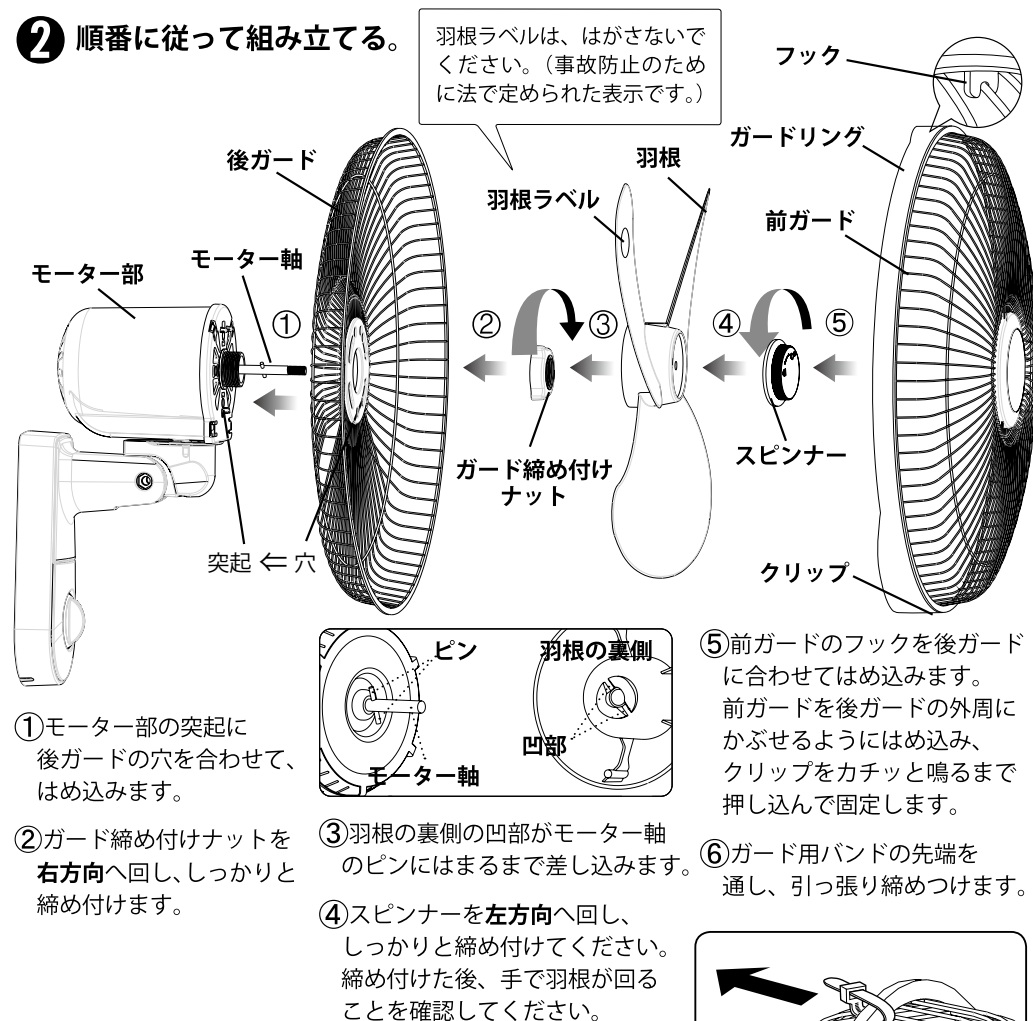

羽根ラベルは、はがさないでください。(事故防止のために法で定められた表示です。)

回転方向にご注意ください。
右方向へ回すとゆるみます。

- ① モーター部の突起に後ガードの穴を合わせて、はめ込みます。
- ② ガード締め付けナットを右方向へ回し、しっかりと締め付けます。
- ③ 羽根の裏側の凹部がモーター軸のピンにはまるまで差し込みます。
- ④ スピンナーを左方向へ回し、しっかりと締め付けてください。締め付けた後、手で羽根が回ることを確認してください。
- ⑤ 前ガードのフックを後ガードに合わせてはめ込みます。前ガードを後ガードの外周にかぶせるようにはめ込み、クリップをカチッと鳴るまで押し込んで固定します。
- ⑥ ガード用バンドの先端を通し、引っ張り締めつけます。

お願い

- ガード締め付けナットとスピンナーは、使用中に外れないよう確実に締め付けてください。

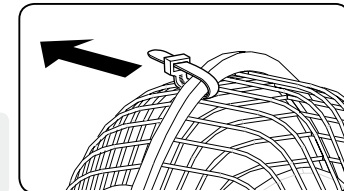

付属品

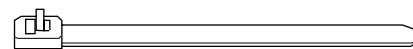

ガード用バンド

お願い

- ガード用バンドは、羽根に触れたり、がたついたりしないようにしっかりと締め付けてください。



警告

取り付ける壁面は、厚さ30mm以上の木材（合板を除く）の、十分強度のあるところを選ぶ

石膏ボードや薄い合板の壁面には、取り付けないでください。強度が不十分だと、落下してけがの原因になります。また、異常音が出る恐れがあります。

1 壁掛け金具（A）を取り付ける。

壁掛け金具（A）の取り付け位置（下図）を確認し、垂直な壁面に、木ねじ2本でまっすぐ確実に固定します。

※ 天井面や左右の壁までの距離にご注意ください。近づけすぎると使用できません。

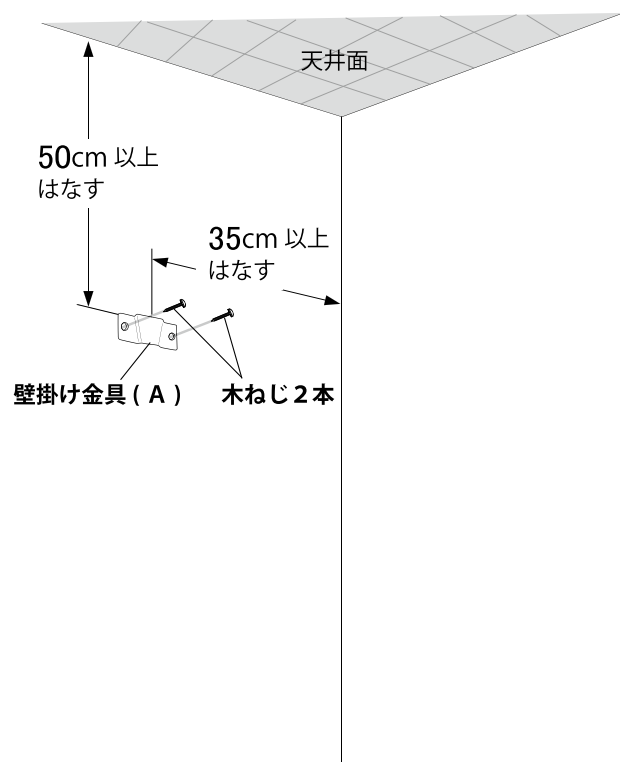

付属品



壁掛け金具（A）



木ねじ2本

2 本体を取り付ける。

本体裏面の壁掛け用金具（B）を壁掛け金具（A）の穴に差し込みます。小さくゆするようにして、垂直に固定します。

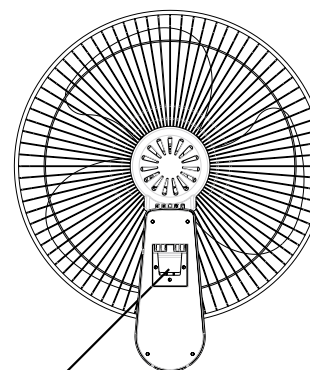

壁掛け用金具（B）

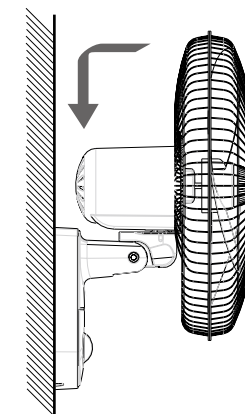

お願い

- 電源コードを本体と壁面の間にはさまないようにご注意ください。
- 取り付け後、本体が確実に取り付けられているか確認してください。

SZWF2-18R (リモコン付き)

SZWF2-18 (引きひもタイプ) は ページをめくる →

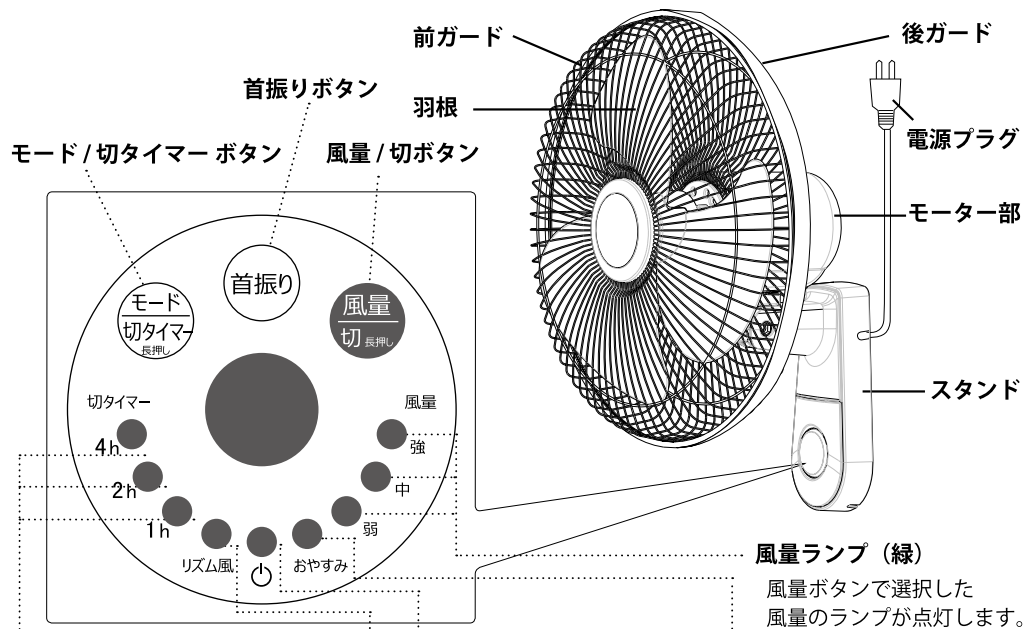

切タイマーランプ (緑)

切タイマーボタンで切タイマーを設定したとき、設定した時間のランプが点灯します。

リズム風ランプ (緑)

モードボタンで「リズム風」を選択したとき点灯します。

電源ランプ (赤)

電源プラグを差し込んでいるとき、常に点灯します。

おやすみランプ (緑)

モードボタンで「おやすみ」を選択したとき点灯します。

風量ランプ (緑)

風量ボタンで選択した風量のランプが点灯します。

リモコン

(単4電池2本使用)

モードボタン

電源入 / 風量ボタン

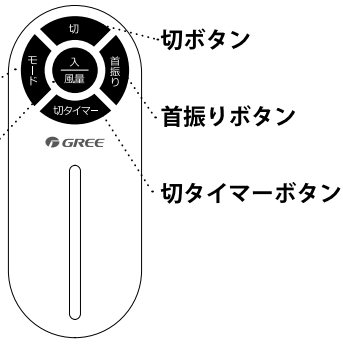

電源を切る

リモコンの切ボタンを押すか、本体の切ボタンを **長押し (2秒以上)** すると、電源が切れます。

風量調節

本体またはリモコンの風量ボタンを押すたびに、風量が切り換わります。

弱 → 中 → 強
↑

左右首振り

本体またはリモコンの首振りボタンを押すたびに、「首振り」「首振り停止」が切り換わります。(首振り角度約90度)

お願い ●左右の風向き調節を、手動で行うことはできません。落下の原因になりますので、手で動かさないでください。

上下風向き調節

ガードを左手で支えながら、右手で調節ネジを少しゆるめます。ガードを持って上下にゆっくり動かし、お好みの角度に向けたらガードを支えたまま、調節ネジをしっかりと締めます。

お願い ●調節ネジはゆるめ過ぎないでください。(故障の原因)
●調節後は調節ネジを確実に締めてください。(落下の原因)

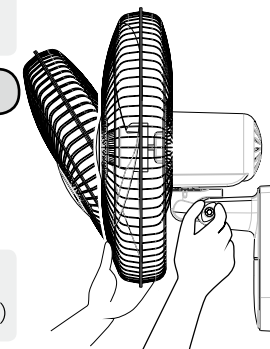

運転モード切換

本体またはリモコンのモードボタンを押すたびに、**通常 → リズム風 → おやすみ** 運転モードが切り換わります。

リズム風 (弱・中・強) …風量調節で選択した風量 (弱・中・強) を最大風量として風量を一定のリズムで切り換えながら、連続運転します。

おやすみモード ……風量調節で選択した風量 (弱・中・強) のリズム風で運転をはじめ、30分ごとに1段階下の風量のリズム風に切り換えながら、最終的にリズム風 (弱) で連続運転します。

切タイマー

リモコンの切タイマーボタンを押すか、本体の切タイマーボタンを **長押し (2秒以上)** すると切タイマー設定が可能になります。ボタンを押すたびに、切タイマー設定時間が切り換わります。設定した時間が経過すると、自動で運転を停止します。

※切タイマー設定後、再度本体の切タイマーボタンを **長押し (2秒以上)** すると、切タイマーが解除されます。

1時間 → 2時間 → 4時間
↑

各部の名前と使いかた

SZWF2-18 (引きひもタイプ)

← SZWF2-18R (リモコン付) は 前ページ

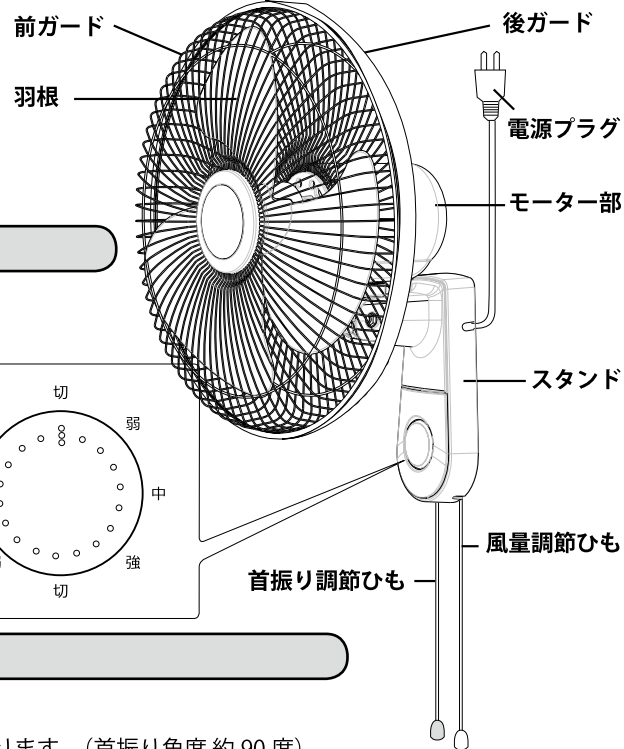

風量調節

風量調節ひもを引くたびに、風量が切り換わります。(時計回り)

切 → 弱 → 中 → 強

中央上の  が現在の風量を示しています。
(右図は 風量 切 の状態)

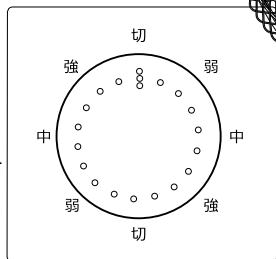

左右首振り

首振り調節ひもを引くたびに、「首振り」「首振り停止」が切り換わります。(首振り角度 約 90 度)

お願い ● 左右の風向き調節を、手動で行うことはできません。
落下の原因になりますので、手で動かさないでください。

上下風向き調節

ガードを左手で支えながら、右手で調節ネジを少しゆるめます。
ガードを持って上下にゆっくり動かし、お好みの角度に向けたらガードを支えたまま、調節ネジをしっかりと締めます。

お願い ● 調節ネジはゆるめ過ぎないでください。(故障の原因)
● 調節後は調節ネジを確実に締めてください。(落下の原因)

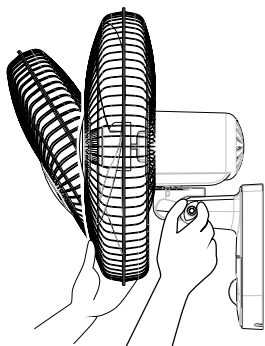

お手入れのしかた



警告

お手入れの際は電源プラグをコンセントから抜く
また、ぬれた手で抜き差ししない
感電やけがの原因になります。

■ 組立てと逆の順序で取りはずしてお手入れしてください。

お願い

● 運転停止後は、モーター軸が熱くなっていますので、直接触らないでください。

電源プラグをお手入れする

コンセントから抜いた電源プラグと、
その周辺のコホリを乾いた布で拭き取る。



お願い

● 電源プラグとコンセントの間にホコリや水分などが付着したままご使用になると、火災の原因になりますので、こまめにお手入れしてください。

羽根・本体をお手入れする

ぬるま湯か台所用洗剤を浸した柔らかい布で拭き取り、から拭きしてください。
乾いた布で強くこすらないでください。(傷がつくのを防ぐため)

お願い

● シンナー、ベンジン、アルカリ性洗剤、アルコール、灯油、ベンゾール、
クレンザー、みがき粉等を使わないでください。(変質・変色の原因になります)
● 化学ぞうきんを使うときは、その注意書に従ってください。

収納のしかた

■ 長期間使用しないときは
お手入れをし、直射日光をさけ湿気の少ないところに保管してください。

モーター軸

汚れを拭き取ってからミシン油を塗ります。

リモコン (SZWF2-18R のみ)

長期間使用しないときは、必ず電池を抜いて保管してください。

仕様

型番	SZWF2-18
電源	AC100V 50-60Hz
消費電力	55W
風量（「強」のとき）	約 30m ³ /min
電源コードの長さ	約 1.5m
質量	約 3kg
外形寸法	約 450 × 380 × 550(mm)
首振り角度	約 90°

型番	SZWF2-18R
電源	AC100V 50-60Hz
消費電力	55W
風量（「強」のとき）	約 30m ³ /min
電源コードの長さ	約 1.5m
質量	約 3kg
外形寸法	約 450 × 380 × 550(mm)
首振り角度	約 90°
付属品	リモコン、乾電池（単4形、2本）

※本機の意匠、仕様は製品改良のため予告なく変更することがあります。
 ※乾電池は消耗品です。

注意

この扇風機を使用できるのは日本国内のみです。海外では電源・電圧が異なりますのでご使用できません。
 (This Fan can not be used in foreign countries as designed for japan only.)

長期使用製品安全表示制度に基づく本体表示について

（本体への表示内容）

※経年劣化により被害の発生が高まるおそれがあることを注意喚起するために電気用品安全法で義務づけられた以下の表示を本体に行っています。

【製造年】（本体に西暦4桁で表示してあります）



※【設計上の標準使用期間】6年
 設計上の標準使用期間を超えてお使いいただいた場合は、経年劣化による発火・けが等の事故に至るおそれがあります。

（設計上の標準使用期間とは）

※運転時間や温湿度など、標準的な使用条件に基づいて経年劣化に対して、製造した年から安全上支障なく使用することができる標準的な期間です。

※設計上の標準使用期間は、無償保証期間とは異なります。また、偶発的な故障を保証するものでもありません。

■標準使用条件 日本電機工業会自主基準 HD-116-3 による

大項目	中項目	小項目	備考
環境条件	電圧	100V	機器の定格電圧による
	周波数	50Hz 及び 60Hz	
	温度	30℃	JIS C9601 参照
	湿度	65%	
	設置条件	標準設置	機器の取扱説明書による
負荷条件		定格負荷（風速）	機器の取扱説明書による
想定時間等	1日あたりの使用時間	8(h/日)	
	1日使用回数	5(回/日)	
	1年間の使用日数	110(日/年)	
	スイッチ操作回数	550(回/年)	

●「経年劣化とは」……長期間にわたる使用や放置に伴い生ずる劣化をいいます。

長年ご使用の場合は商品の点検を！

愛情点検



こんな症状はありませんか？

- スイッチを入れても羽根が回らない
- 羽根がゆっくり、または不規則に回る
- 異常な音や異常な発熱がある
- モーター部からごげくさいニオイがする

ご使用中止！

事故防止のため、使用を中止し電源プラグをコンセントから抜いて、必ず販売店または弊社アフターサービスにご相談ください。

故障かな？と思ったら



警告

分解・修理・改造をしない

ご使用中に異常が生じたときには、まず下記の項目をお調べください。

症状	お調べいただくこと
スイッチを入れても作動しない	●電源プラグはコンセントに、しっかり奥まで差し込まれていますか？ ●羽根とガードが当たっていませんか？
異常な音がる	●羽根はスピナーでしっかりと取り付けられていますか？ ●ガードはしっかりと取り付けられていますか？ ●羽根とガードが当たっていませんか？

それでも異常があるときは使用をやめ、電源プラグをコンセントから抜いてください。
下記に基づいて、お買い上げ販売店または弊社アフターサービスにご相談ください。

1. 保証書の内容のご確認と保管のお願い

保証書は、販売店にて所定事項を記入してお渡しいたしますので、「販売店印及びお買い上げ日」をご確認の上、内容をよくお読みになり大切に保管してください。

2. 保証期間は、お買い上げの日から1年間です

3. 修理を依頼される時

保証期間内・・・製品に保証書を添えて、お買い上げの販売店にご持参ください。
保証期間を過ぎているとき・・・お買い上げの販売店にご相談ください。修理によって機能が維持できる場合は、ご要望により有償修理いたします。
ご相談の際、次の事をお知らせください。
①製品名 ②品番 ③製品の状況（できるだけくわしく）

4. 本製品の補修用性能部品の保有期間は、製造打ち切り後6年です。

※補修用性能部品とは、その製品の機能を維持するために必要な部品です。

5. その他製品に関するお問い合わせ、ご質問がございましたら、

お買い上げの販売店、または弊社アフターサービスまでご相談ください。

自然株式会社 アフターサービス

☎ 03-6751-5082

営業時間：月曜～金曜 9:00～17:00（土・日・祝日・夏期休日・年末年始を除く）

無償修理規定

1. 取扱説明書、本体貼付ラベル等の注意に従った正常な使用状態で保証期間内に故障した場合には、無償修理いたします。
2. 保証期間内に故障して無償修理を受ける場合は、商品と本書をご持参のうえ、お買い上げ販売店に依頼してください。
3. ご転居、ご贈答品等で、本保証書に記入のお買い上げ販売店に修理をご依頼にならない場合には、取扱説明書に記載の弊社アフターサービスまでご相談ください。
4. 保証期間内でも次の場合には有償修理になります。
(イ) 使用上の誤り及び不当な修理や改造による故障及び損傷。
(ロ) お買上後の取り付け場所の移設、輸送、落下などによる故障及び損傷。
(ハ) 火災、地震、水害、落雷、その他の天災地変、公害や異常電圧による故障及び損傷。
(ニ) 一般家庭用以外（例：業務用、車輛・船舶へ搭載）に使用された場合の故障及び損傷。
(ホ) 本書のご提示がない場合。
(ヘ) 本書にお買上年月日、お客様名、販売店名の記入のない場合、あるいは字句を書き替えられた場合。
5. 本書は日本国内においてのみ有効です。
6. 本製品の出張修理は行っておりません。
持込修理のみとなっておりますので、ご了承ください。
7. 本書は再発行いたしませんので紛失しないよう大切に保管してください。

※この保証書は本書に明示した期間、条件のもとにおいて無償修理をお約束するものです。従ってこの保証書によってお客様の法律上の権利を制限するものではありませんので、保証期間経過後の修理等についてご不明の場合は、お買い上げの販売店又は弊社アフターサービスまでご相談ください。

※保証期間経過後の修理、補修用性能部品の保有期間について、詳しくは「保証とサービスについて」(P18)をご覧ください。

保証期間が過ぎているときは

- 修理すれば使用できる場合は、ご希望により有料で修理させていただきます。
- 修理料金は、技術料、部品代などで構成されています。
 - ・技術料…故障した製品を正常に修復するための料金です。
 - ・部品代…修理に使用した部品代です。

廃棄について

廃棄処分をされる場合は、お住まいの各自治体の定めた指示に従い、処分してください。

保証書



持込修理

本書は、記載内容の範囲で無償修理をさせていただくことを、お約束するものです。
記入の無い場合は、お買い上げの販売店にお申し出ください。

型番	SZWF2-18 / SZWF2-18R
保証期間	お買い上げ日から 1 年間
お買い上げ日	年 月 日
お客様	ご住所
	お名前
	電話 () -
販売店	住所・店名
	電話 () -

輸入元・アフターサービス
自然株式会社

〒 174-0063 東京都板橋区前野町 2-3-1-201

TEL: **03-6751-5082**

営業時間：月曜～金曜 9:00～17:00 (土・日・祝日・夏期休日・年末年始を除く)